

Drilling Instructions

Instrucciones para taladrar

Instructions de perçage

60719 / 01 Deadbolt

Tools Needed • Herramientas necesarias • Outils nécessaires

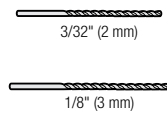
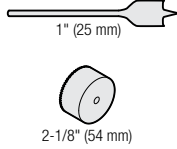
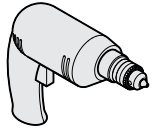

If your door is already drilled with a 1-1/2" (38 mm) hole, skip to page 4.

Si su puerta ya está perforada con un orificio de 38 mm (1-1/2"), pase a la página 4.

Si votre porte est déjà percée avec un trou de 38 mm (1-1/2"), passez à la page 4.

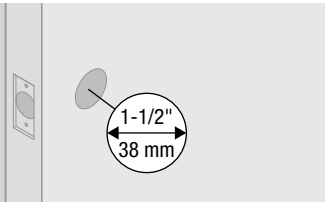

1

Use template to mark holes on door

Utilice la plantilla para marcar los orificios en la puerta
Utiliser le gabarit pour marquer les trous sur la porte

A

Exterior
Exterior
Extérieur

Select the template that allows you to place the template on the EXTERIOR side of the door. Fold template along fold line and place fold line along the edge of door with the centerline approximately 5-1/2" (140mm) above centerline of knob or lever.

Seleccione la plantilla que le permita colocarla del lado EXTERIOR de la puerta. Doble la plantilla a lo largo del doblez y coloque el doblez a lo largo del borde de la puerta con la línea central aproximadamente 5-1/2" (140 mm) por encima de la línea central de la perilla o la manija.

Choisir le gabarit pouvant être placé sur le côté extérieur de la porte. Plier le gabarit le long de la ligne de pliage et placer la ligne de pliage le long du bord de la porte, avec l'axe à environ 140 mm (5-1/2") au-dessus de la ligne de centrage de la poignée ou le levier.

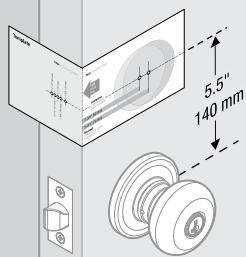

B

Mark hole on the face of the door. Select desired backset before marking hole. If there is another hole in the door, or if you are drilling double doors, make sure to keep the backset consistent.

Marque el orificio en el frente de la puerta. Seleccione la distancia al centro deseada antes de marcar el orificio. Si existe otro orificio en la puerta, o si está perforando puertas dobles, asegúrese de mantener consistente la distancia del frente a la bocallave.

Marquez le trou sur la face de la porte. Sélectionnez l'écartement désirée avant de marquer le trou. S'il y a un autre trou dans la porte, ou si vous percez une porte double, assurez-vous de maintenir la même distance d'entrée.

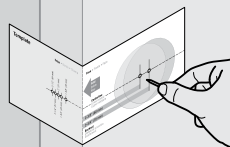

C

Mark hole on the edge of the door. Select door thickness before marking hole.

Marque el orificio en el borde de la puerta. Seleccione grosor de la puerta antes de marcar el orificio.

Marquez le trou sur le bord de la porte. Sélectionnez épaisseur de la porte avant de marquer le trou.

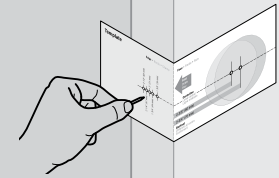

2

Drill holes in door

Perfore los orificios en la puerta
Percer les trous de la porte

A

Through door
A través de la puerta
À travers la porte



B



2" (51 mm) deep
profundidad
profondeur

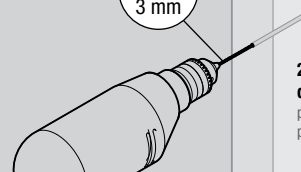

C

Drill from one side until the point of drill just breaks through, then complete hole from the other side to prevent splintering.

Taladre por un lado hasta que la punta de la broca salga al otro lado, luego complete el orificio del otro lado para prevenir astillas.

Perçer à partir d'un côté jusqu'à ce que les dents de la scie apparaissent de l'autre côté, puis finir à partir de l'autre côté afin d'éviter de produire les éclats de bois.

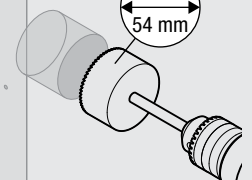
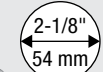

D



2" (51 mm) deep
profundidad
profondeur

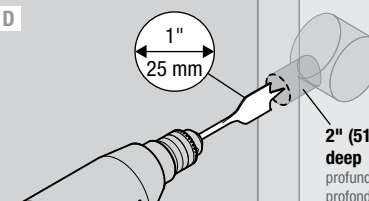

60719 / 01 Deadbolt

3

Determine which latch will be installed and prepare door edge

Determine qué pestillo se instalará y prepare el borde de la puerta

Déterminez quel verrou doit être installé et préparez le côté de la porte

Latch with rectangular faceplate

Pestillo con placa frontal rectangular
Verrou avec plaquette rectangulaire

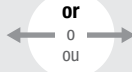
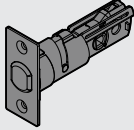

Latch with drive-in collar

Pestillo con aro de empuje
Verrou avec collier de guidage

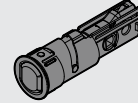

A

If latch is not pre-assembled with desired faceplate, assemble it as shown.

If desired faceplate is not supplied with the latch, please contact Consumer Support.

Si el pestillo no está pre-ensamblado con la placa frontal deseada, ensámblelo de la manera exhibida.

Si la placa frontal deseada no se suministra con el pestillo, contáctese con el Centro de servicio al consumidor.

Si le verrou n'est pas préassemblé avec la plaquette souhaitée, assemblez-le comme indiqué.

Si la plaquette désirée n'est pas fournie avec le verrou, veuillez contacter le service client.

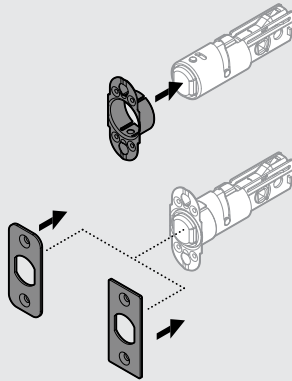

Proceed to Step 4.

Vaya al paso 4.
Passez à l'étape 4.

B

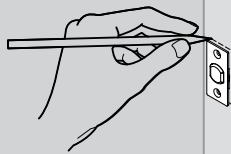

C

Chisel
Cincelar
Ciseler



D

Mark holes
Marque los orificios
Marquer les trous



E

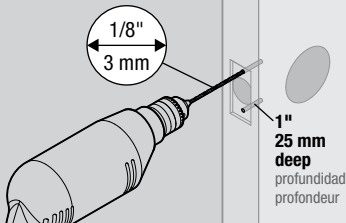

60719 / 01 Deadbolt

4

Prepare door frame for strike

Prepare el marco de la puerta para la placa
Préparez le cadre de porte pour la gâche

A **Locate center of strike hole:**
Marque el centro del orificio de la placa :
Trouver le centre du trou de la gâche :

Draw level line from center of bore hole across frame.
Marque la línea de nivel desde el centro del orificio de perforación a través del marco.
Tracer la ligne de repère à partir du centre du trou percé à travers le cadre.

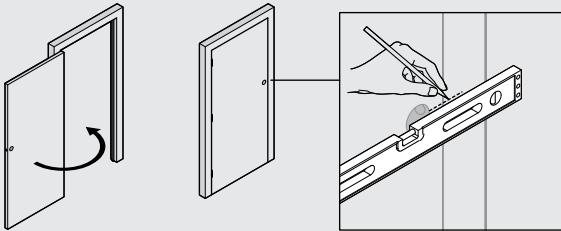

Measure back from door stop, 1/2 thickness of door.
Mida hacia atrás desde el tope de la puerta, hasta la mitad del espesor de la puerta.
Mesurez à partir de l'arrêt de porte à la moitié de l'épaisseur de la porte.

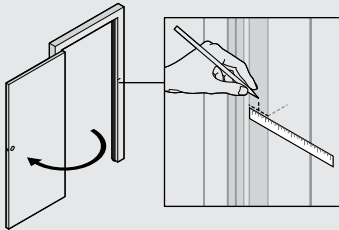

B

1/8" (3 mm)
1" (25 mm) deep
profundidad
profondeur

C

1" (25 mm)
1" (25 mm) deep
profundidad
profondeur

D

Keep level and trace.
Manténgala nivelada y calque.
Maintenir en position et tracer.

E

Chisel
Cincelar
Ciseler

F **Two-hole strike**
La placa con dos orificios
La gâche avec deux trous

or
0
OU

Four-hole strike
La placa con cuatro orificios
La gâche avec quatre trous

Mark holes (2x)
Marque los orificios (2x)
Marquer les trous (2x)

Mark holes (4x)
Marque los orificios (4x)
Marquer les trous (4x)

for screws closest to jamb:
para los tornillos más cercanos a la jamba:
Pour les vis les plus proches du montant :

3/32" (2 mm)
1" (25 mm) deep
profundidad
profondeur

1/8" (3 mm)
3" (76 mm) deep
profundidad
profondeur

3/32" (2 mm)
1" (25 mm) deep
profundidad
profondeur

Instructions for doors with 1-1/2" (38 mm) holes

60719 / 01 Deadbolt

Instrucciones para puertas con
oricios de 38 mm (1-1/2")

Instructions pour portes avec des
trous de 38 mm (1-1/2")

i **Temporarily insert deadbolt latch**
Inserte el pestillo de cerrojo temporalmente
Insérez momentanément le verrou de pêne dormant

Latch with rectangular faceplate
Pestillo con placa frontal rectangular
Verrou avec plaquette rectangulaire

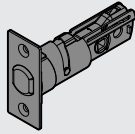

or
o
ou

Latch with drive-in collar
Pestillo con aro de empuje
Verrou avec collier de guidage

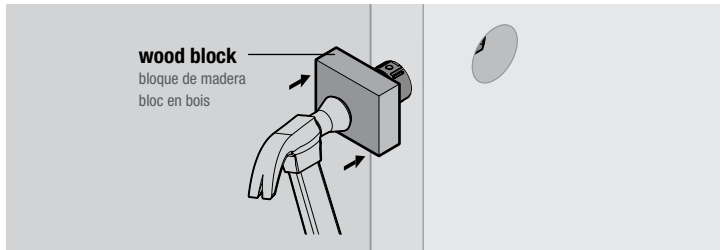
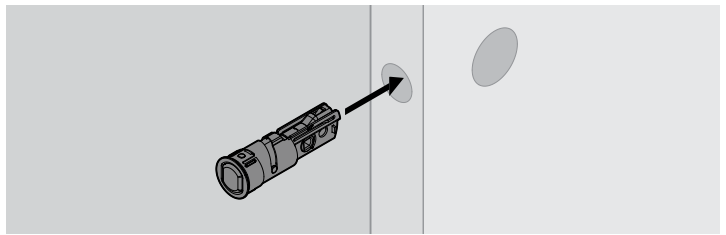
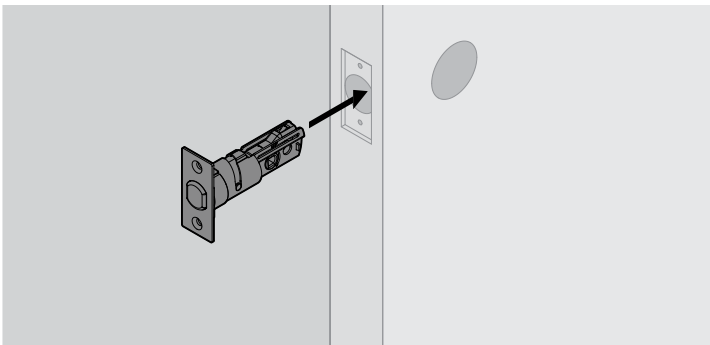
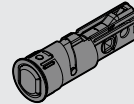

ii **Adjust latch backset (if needed)**
Ajuste la distancia al centro del pestillo (si es necesario)
Ajuster l'écartement de verrou (si nécessaire)

If the latch holes are centered in the door hole, no adjustment is required. Proceed to step iii.

If the latch holes are NOT centered, remove and adjust latch. See "Latch Adjustment."

Si los orificios del pestillo están centrados con el orificio de la puerta, no se requiere ajustarlo. Vaya al paso iii.

Si los orificios del pestillo NO están centrados, retire y ajuste el pestillo. Consulte "Ajuste del pestillo."

Si les trous de verrouillage sont centrés dans le trou de la porte, aucun ajustement n'est nécessaire. Passez à l'étape iii.

Si les trous de verrouillage NE sont pas centrés, retirez et ajustez le verrou. Voir "Ajustement de verrou."

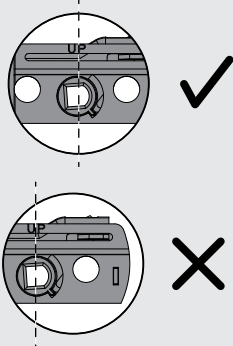

Latch Adjustment (only if needed):

Ajuste del pestillo (si es necesario):

Ajustement de verrou (seulement si nécessaire) :

A Extend latch bolt

Extienda el perno de retención
Étendez le pêne à ressort

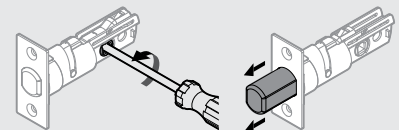

B Rotate latch front

Gire la parte frontal del pestillo
Tourner l'avant du verrou

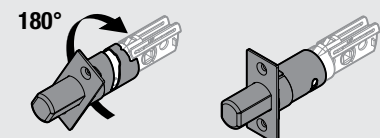

Instructions for doors with 1-1/2" (38 mm) holes

60719 / 01 Deadbolt

Instrucciones para puertas con
oricios de 38 mm (1-1/2")

Instructions pour portes avec des
trous de 38 mm (1-1/2")



Test latch operation and chisel hole (if needed)

Pruebe la operación del pestillo y cincele el orificio (si es necesario)
Testez le fonctionnement du verrou et ciselez le trou (si nécessaire)

- A** While the latch is in the door, rotate the cam of the latch with a screwdriver. If it cannot rotate smoothly because the door hole is too small, remove the latch from the door and chisel out a small channel at the top of the hole to give the cam room to rotate.

Mientras que el pestillo permanece en la puerta, haga girar la leva del pestillo con un destornillador. Si no puede girar fácilmente debido a que el orificio de la puerta es muy pequeño, quite el pestillo de la puerta y cincele un pequeño canal en la parte superior del orificio para brindar a la leva espacio para girar.

Avec le verrou dans la porte, tournez la came du verrou à l'aide d'un tournevis. Si elle ne pivote pas correctement à cause de l'étréitesse du trou de la porte, retirez le verrou de la porte puis ciselez un petit passage dans la partie supérieure du trou afin de donner à la came l'espace suffisant pour pivoter.

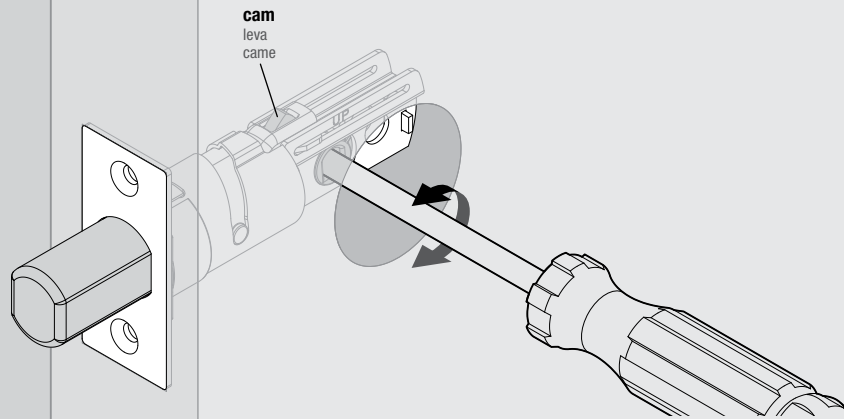

B

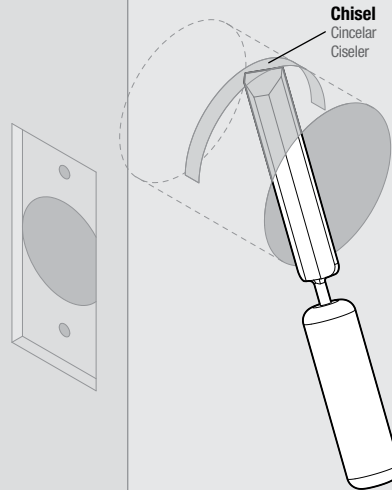

- C** Test cam rotation again. If needed, chisel out more material from the door until it can rotate smoothly.

Vuelva a probar la rotación de la leva. En caso de ser necesario, cincele más material de la puerta hasta que la leva pueda girar fácilmente.

Testez à nouveau la rotation de la came. Si nécessaire, ciselez plus de matériau de la porte jusqu'à ce que la came pivote facilement.

